

オープンリーグ
1部

Aリーグ

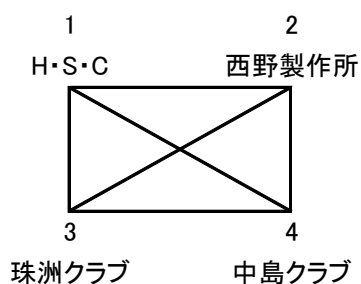

Bリーグ

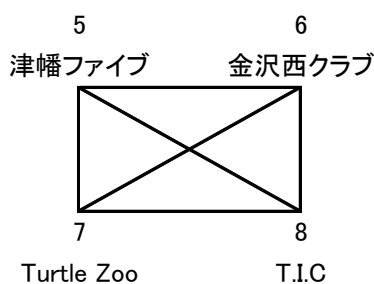

1~4位

5~8位

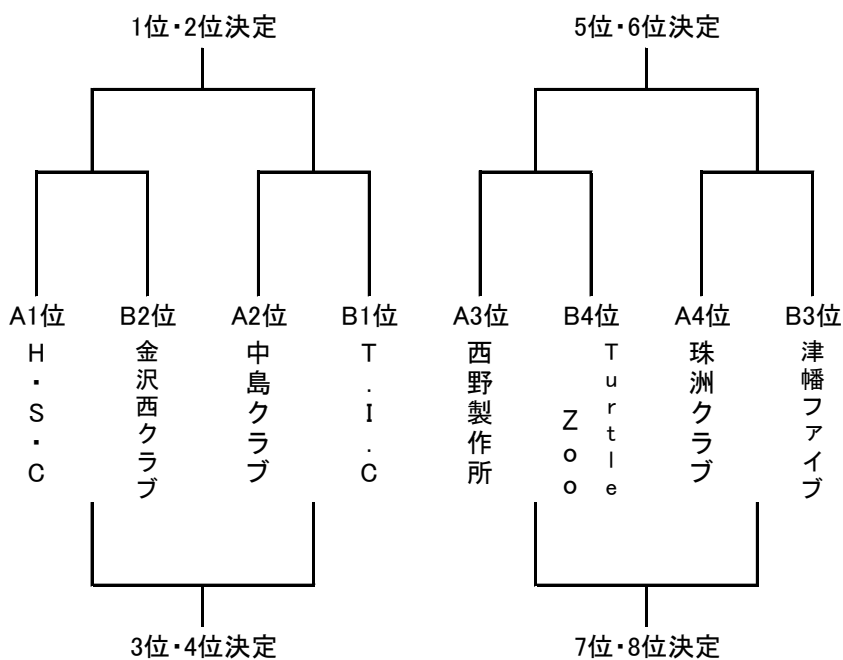

Aリーグ

	H・S・C	西野製作所	珠洲クラブ	中島クラブ	勝	負	勝点	順位	ゴール アベレージ
H・S・C		○ 20-0	○ 85-66	○ 85-59	3	0	6	1	
西野製作所	× 0-20		○ 48-45	× 50-58	1	2	4	3	
珠洲クラブ	× 66-85	× 45-48		× 60-69	0	3	3	4	
中島クラブ	× 59-85	○ 58-50	○ 69-60		2	1	5	2	

Bリーグ

	津幡ファイブ	金沢西クラブ	Turtle Zoo	T.I.C	勝	負	勝点	順位	ゴール アベレージ
津幡ファイブ		× 56-58	○ 72-58	× 59-89	1	2	4	3	
金沢西クラブ	○ 58-56		○ 78-72	× 58-96	2	1	5	2	
Turtle Zoo	× 58-72	× 72-78		× 54-82	0	3	3	4	
T.I.C	○ 89-59	○ 96-58	○ 82-54		3	0	6	1	

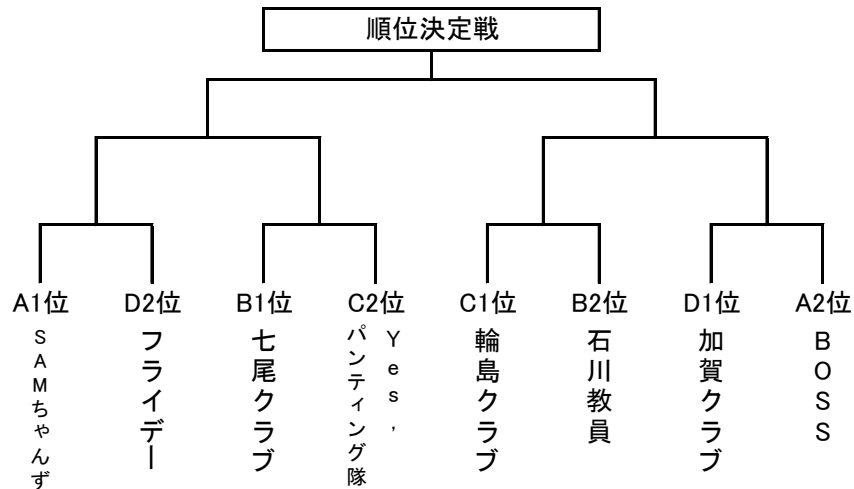
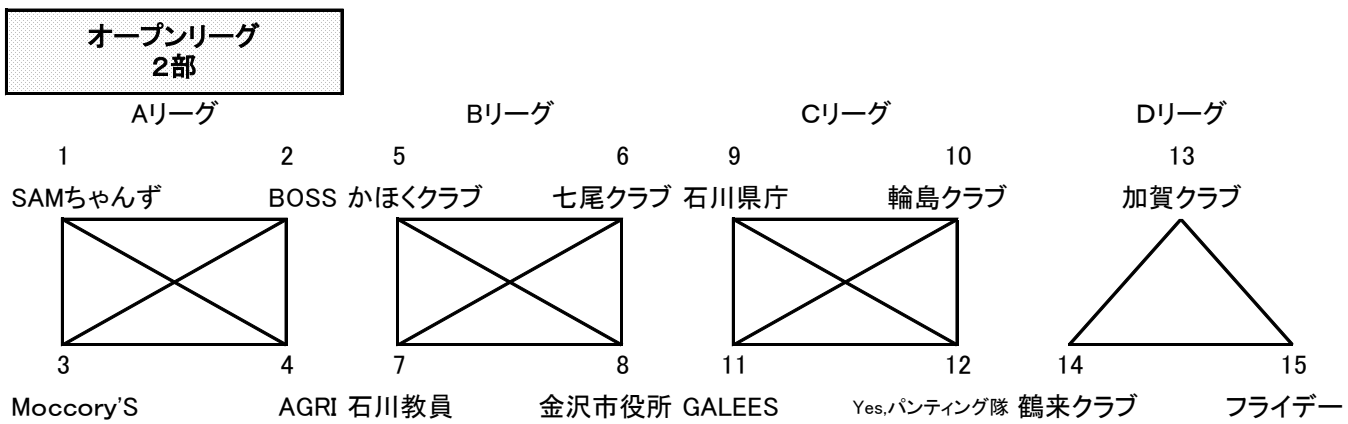

Aリーグ

	SAMちゃんず	BOSS	Moccory'S	AGRI	勝	負	勝点	順位	ゴール アベレージ
SAMちゃんず		○ 64-60	○ 71-67	○ 77-53	3	0	6	1	
BOSS	× 60-64		○ 70-66	○ 84-58	2	1	5	2	
Moccory'S	× 67-71	× 66-70		○ 76-63	1	2	4	3	
AGRI	× 53-77	× 58-84	× 63-76		0	3	3	4	

Bリーグ

	かほくクラブ	七尾クラブ	石川教員	金沢市役所	勝	負	勝点	順位	ゴール アベレージ
かほくクラブ		× 44-92	× 75-100	× 53-87	0	3	3	4	
七尾クラブ	○ 92-44		○ 90-71	○ 90-64	3	0	6	1	
石川教員	○ 100-75	× 71-90		○ 95-69	2	1	5	2	
金沢市役所	○ 87-53	× 64-90	× 69-95		1	2	4	3	

Cリーグ

	石川県庁	輪島クラブ	GALEES	Yes./パンティング隊	勝	負	勝点	順位	ゴール アベレージ
石川県庁		× 81-107	× 53-74	× 59-81	0	3	3	4	
輪島クラブ	○ 107-81		× 61-66	○ 77-67	2	1	5	1	138
GALEES	○ 74-53	○ 66-61		× 40-59	2	1	5	3	106
Yes./パンティング隊	○ 81-59	× 67-77	○ 59-40		2	1	5	2	126

Dリーグ

	加賀クラブ	鶴来クラブ	フライデー	勝	負	勝点	順位	ゴール アベレージ
加賀クラブ		○ 78-57	○ 74-59	2	0	4	1	
鶴来クラブ	× 57-78		× 43-97	0	2	2	3	
フライデー	× 59-74	○ 97-43		1	1	3	2	

<リーグ戦最終結果>

2018/10/21

オープンリーグ
1部

Aリーグ

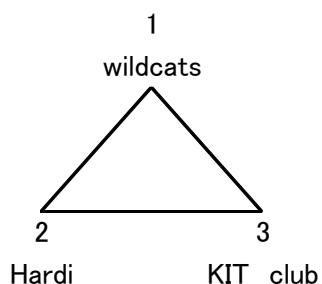

Bリーグ

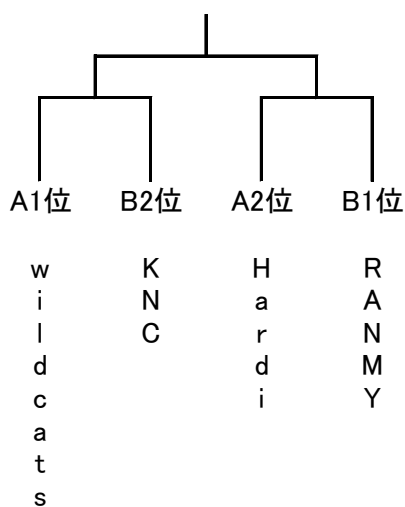
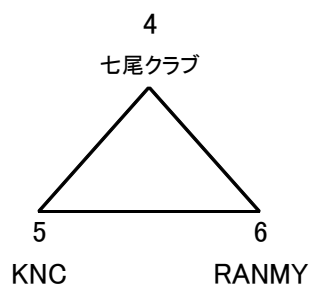

Aリーグ

	wildcats	Hardi	KIT club	勝	負	勝点	順位	ゴール アベレージ
wildcats		○ 68-55	○ 89-26	2	0	4	1	
Hardi	× 55-68		○ 85-27	1	1	3	2	
KIT club	× 26-89	× 27-85		0	2	2	3	

Bリーグ

	七尾クラブ	KNC	RANMY	勝	負	勝点	順位	ゴール アベレージ
七尾クラブ		× 54-59	× 22-52	0	2	2	3	
KNC	○ 59-54		× 50-93	1	1	3	2	
RANMY	○ 52-22	○ 93-50		2	0	4	1	

男子1部 順位決定トーナメント結果

1位～4位決定戦

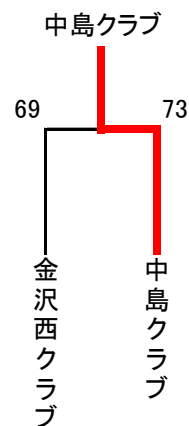
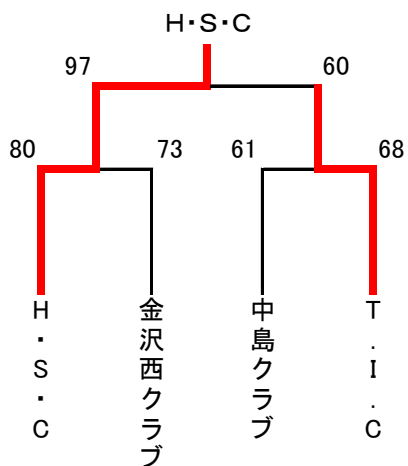

5位～8位決定戦

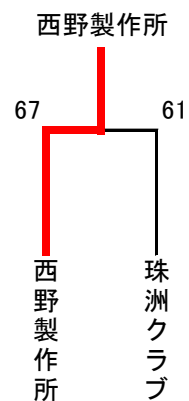
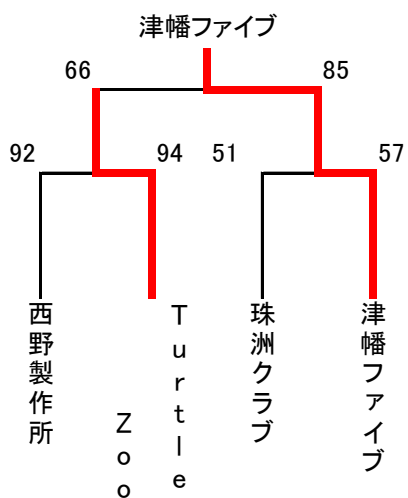

最終順位

- 1位 H.S.C
- 2位 T・I・C
- 3位 中島クラブ
- 4位 金沢西クラブ
- 5位 津幡ファイブ
- 6位 Turtle Zoo
- 7位 西野製作所
- 8位 珠洲クラブ

男子2部 順位決定トーナメント結果

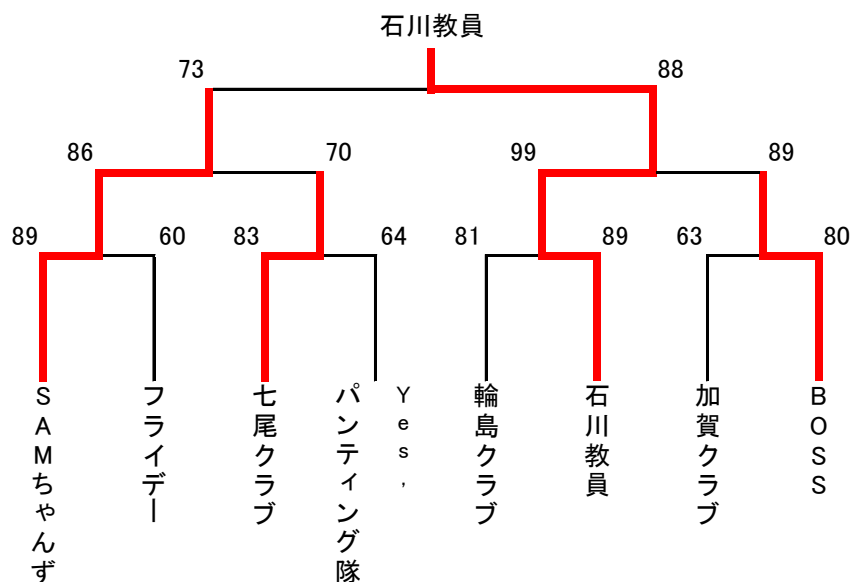

最終順位	1位	石川教員
	2位	SAMちゃんず
	3位	BOSS
	3位	七尾クラブ

女子 順位決定トーナメント結果

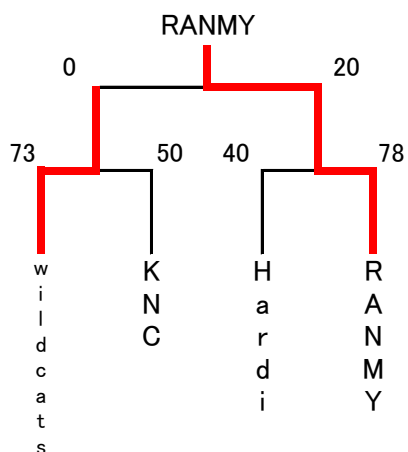

最終順位	1位	RANMY
	2位	wild cats
	3位	Hardi
	3位	KNC