

オープンリーグ
1部

Aリーグ

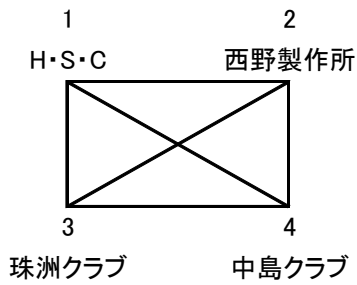

Bリーグ

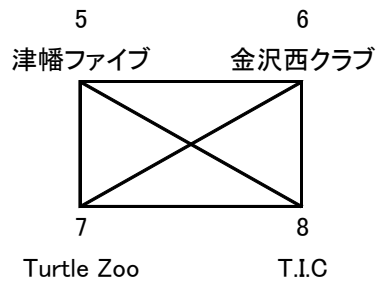

1~4位

5~8位

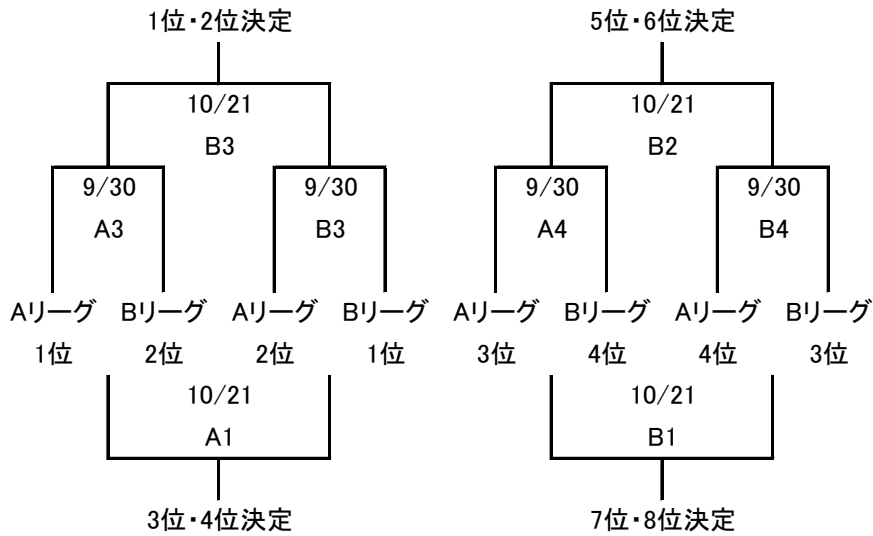

Aリーグ

	H・S・C	西野製作所	珠洲クラブ	中島クラブ	勝	負	勝点	順位	ゴール アベレージ
H・S・C		○ 20-0	○ 85-66	○ 85-59	3	0	6		
西野製作所	× 0-20			× 50-58					
珠洲クラブ	× 66-85			× 60-69					
中島クラブ	× 59-85	○ 58-50	○ 69-60		2	1	5		

Bリーグ

	津幡ファイブ	金沢西クラブ	Turtle Zoo	T.I.C	勝	負	勝点	順位	ゴール アベレージ
津幡ファイブ		× 56-58	○ 72-58	× 59-89	1	2	4		
金沢西クラブ	○ 58-56			× 58-96					
Turtle Zoo	× 58-72			× 54-82					
T.I.C	○ 89-59	○ 96-58	○ 82-54		3	0	6		

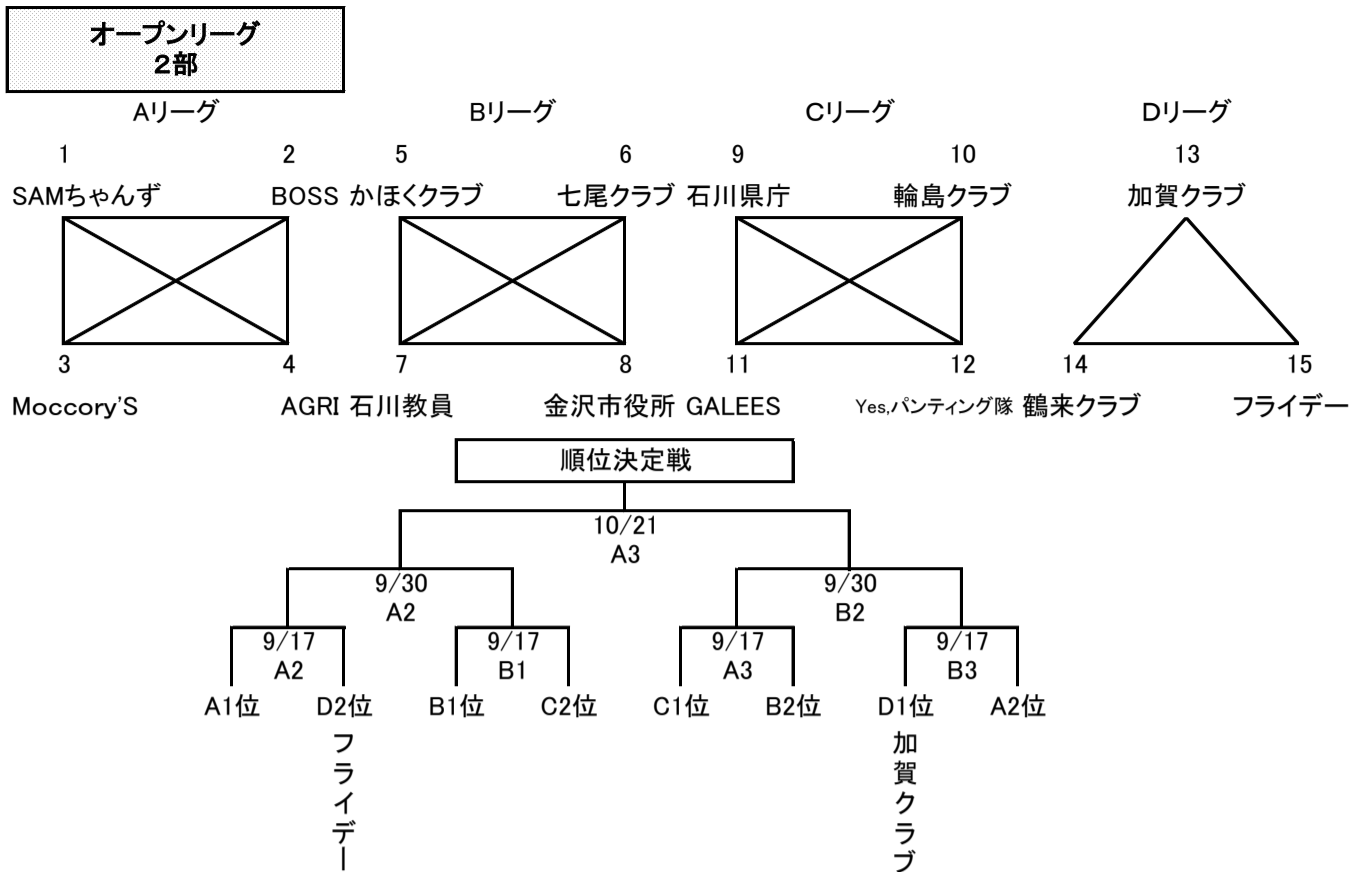

Aリーグ

	SAMちゃんず	BOSS	Moccory'S	AGRI	勝	負	勝点	順位	ゴール アベレージ
SAMちゃんず		○ 64-60	○ 71-67	○ 77-53	3	0	6		
BOSS	× 60-64		○ 84-58						
Moccory'S	× 67-71		○ 76-63						
AGRI	× 53-77	× 58-84	× 63-76		0	3	3		

Bリーグ

	かほくクラブ	七尾クラブ	石川教員	金沢市役所	勝	負	勝点	順位	ゴール アベレージ
かほくクラブ		× 44-92	× 75-100	× 53-87	0	3	3		
七尾クラブ	○ 92-44		○ 90-64						
石川教員	○ 100-75		○ 95-69						
金沢市役所	○ 87-53	× 64-90	× 69-95		1	2	4		

Cリーグ

	石川県庁	輪島クラブ	GALEES	Yes,バンテイング隊	勝	負	勝点	順位	ゴール アベレージ
石川県庁		× 81-107	× 53-74						
輪島クラブ	○ 107-81		○ 77-67						
GALEES	○ 74-53		× 40-59						
Yes,バンテイング隊		× 67-77	○ 59-40						

Dリーグ

	加賀クラブ	鶴来クラブ	フライデー	勝	負	勝点	順位	ゴール アベレージ
加賀クラブ		○ 78-57	○ 74-59	2	0	4	1	
鶴来クラブ	× 57-78		× 43-97	0	2	2	3	
フライデー	× 59-74	○ 97-43		1	1	3	2	

<リーグ戦途中結果>

2018/8/10現在

オープンリーグ
1部

Aリーグ

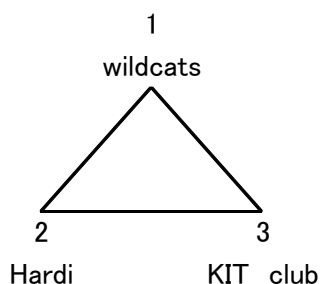

Bリーグ

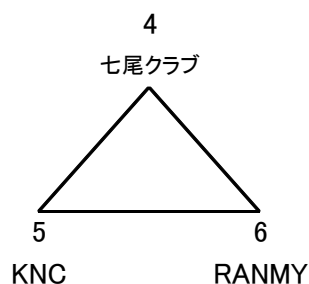

順位決定戦

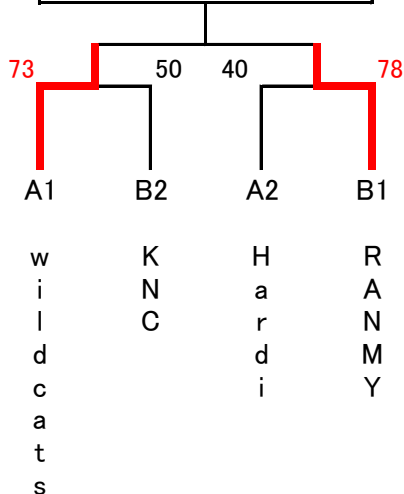

Aリーグ

	wildcats	Hardi	KIT club	勝	負	勝点	順位	ゴール アベレージ
wildcats		○ 68-55	○ 89-26	2	0	4	1	
Hardi	× 55-68		○ 85-27	1	1	3	2	
KIT club	× 26-89	× 27-85		0	2	2	3	

Bリーグ

	七尾クラブ	KNC	RANMY	勝	負	勝点	順位	ゴール アベレージ
七尾クラブ		× 54-59	× 22-52	0	2	2	3	
KNC	○ 59-54		× 50-93	1	1	3	2	
RANMY	○ 52-22	○ 93-50		2	0	4	1	