

大会組み合わせ

平成29年度 第49回北信越高等学校新人バスケットボール選手権大会
男子

期日:平成30年1月27日(土)・28日(日) 会場:津幡運動公園体育館、北陸大学体育館、北陸電力体育館、宇ノ気体育館

1月27日(土)

[Aブロック]

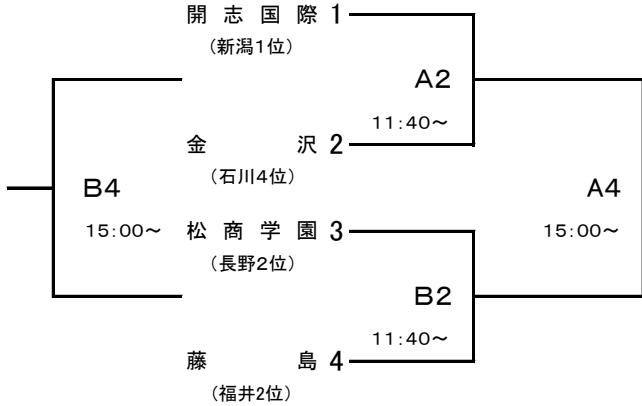

[Cブロック]

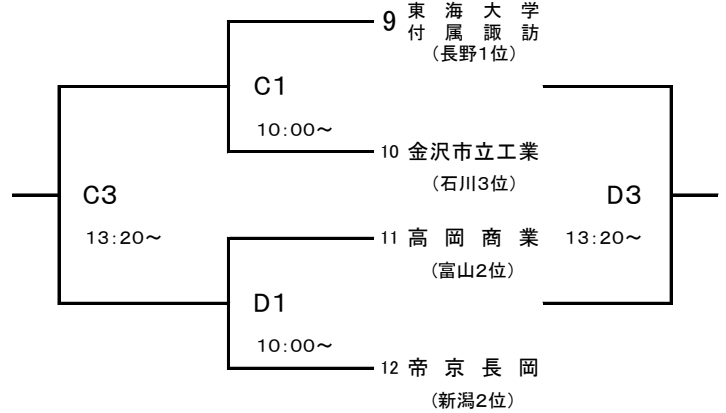

[Bブロック]

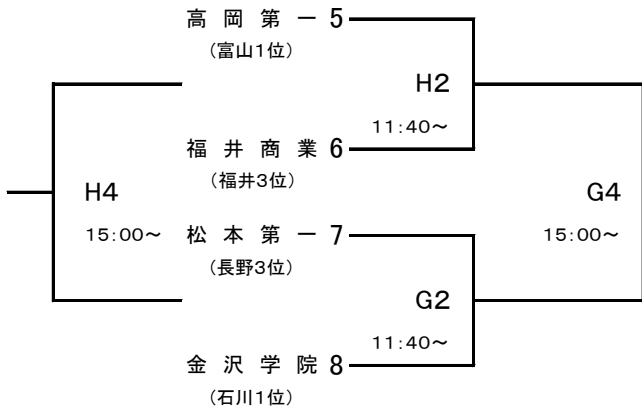

[Dブロック]

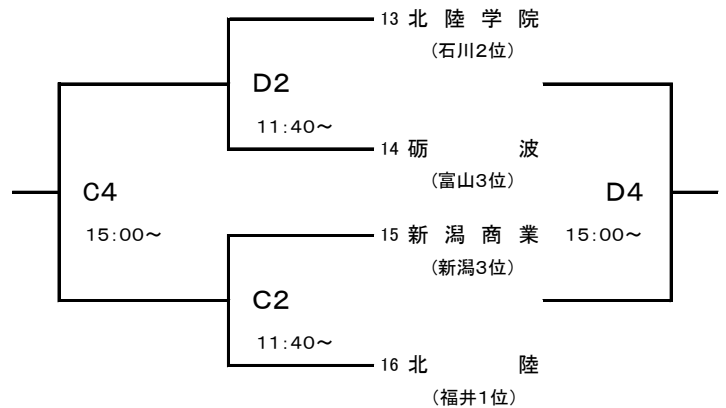

1月28日(日)

[1~4位]

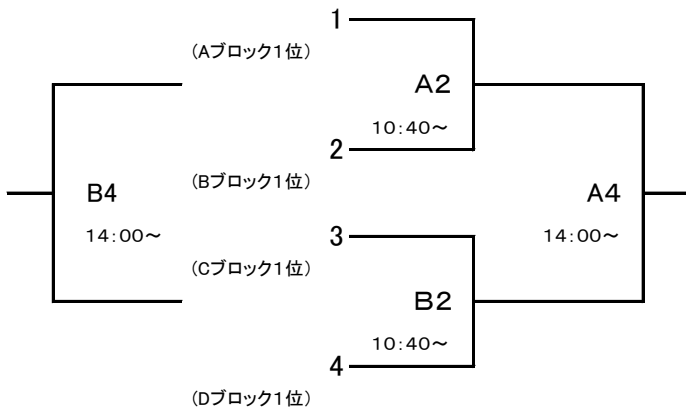

[9~12位]

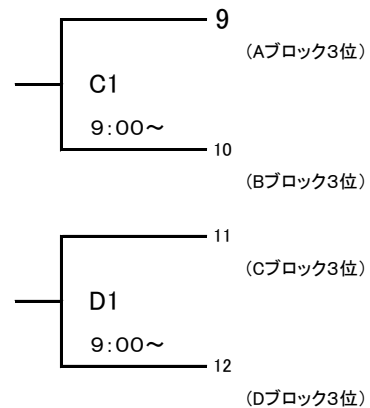

[5~8位]

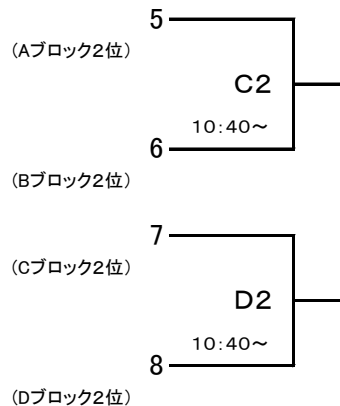

[13~16位]

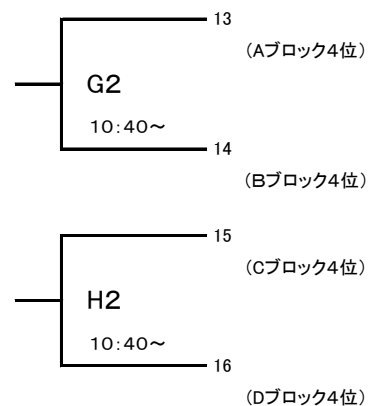

【会場】 A(左)・B(右)コート……津幡運動公園体育館
C(手前)・D(奥)コート……北陸大学体育館
E(手前)・F(奥)コート……北陸電力体育館
G(手前)・H(奥)コート……宇ノ気体育館

大会組み合わせ

平成29年度 第49回北信越高等学校新人バスケットボール選手権大会
女子

期日:平成30年1月27日(土)・28日(日) 会場:津幡運動公園体育館、北陸大学体育館、北陸電力体育館、宇ノ気体育館

1月27日(土)

[Aブロック]

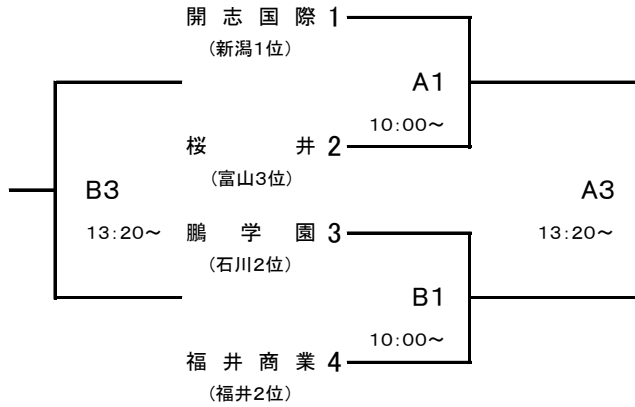

[Cブロック]

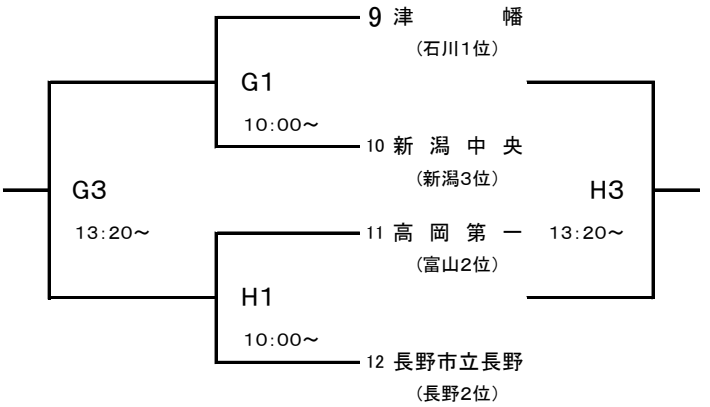

[Bブロック]

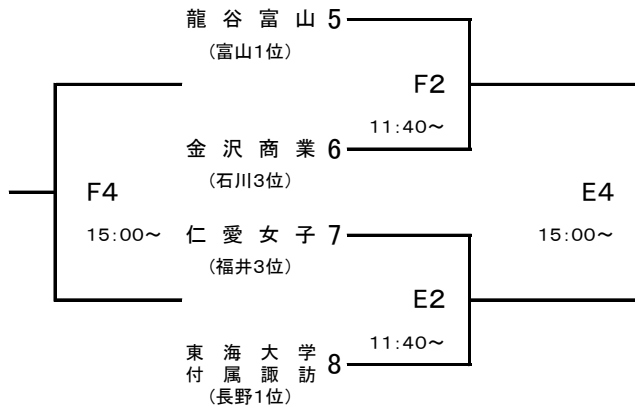

[Dブロック]

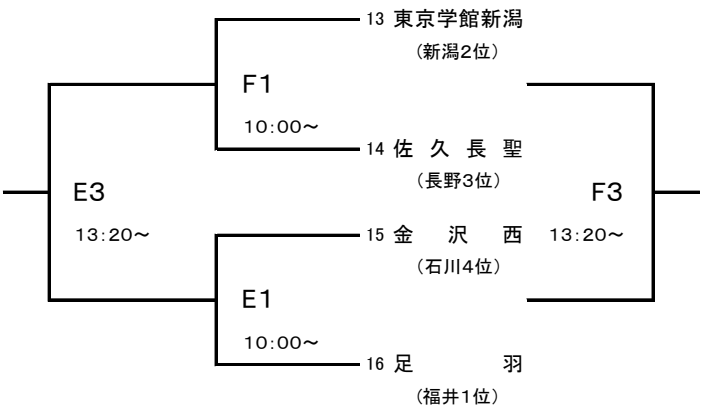

1月28日(日)

[1~4位]

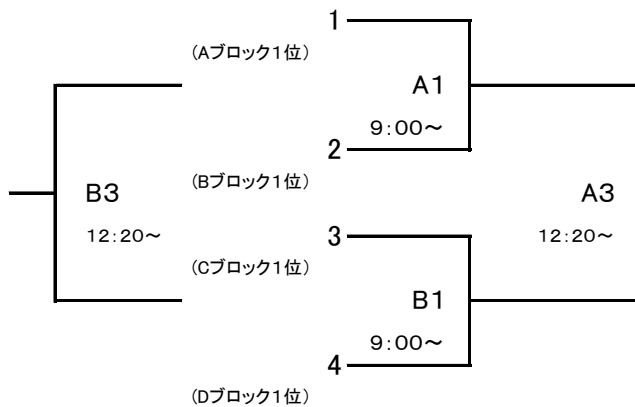

[9~12位]

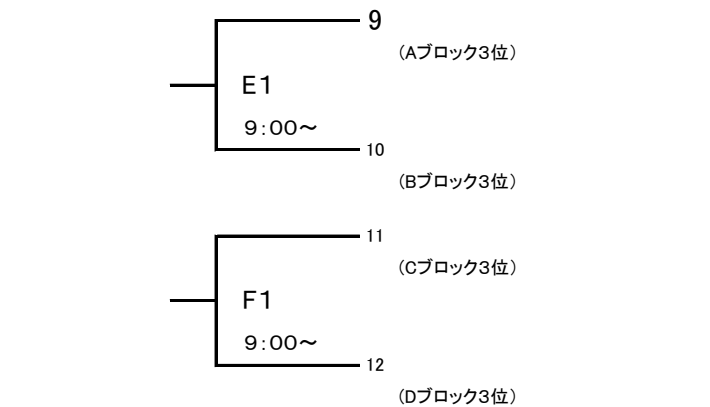

[5~8位]

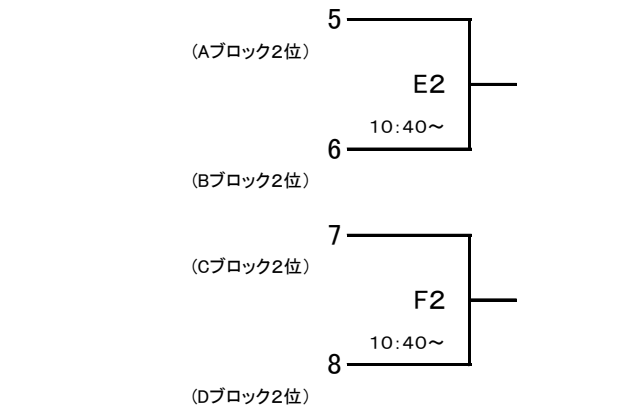

[13~16位]

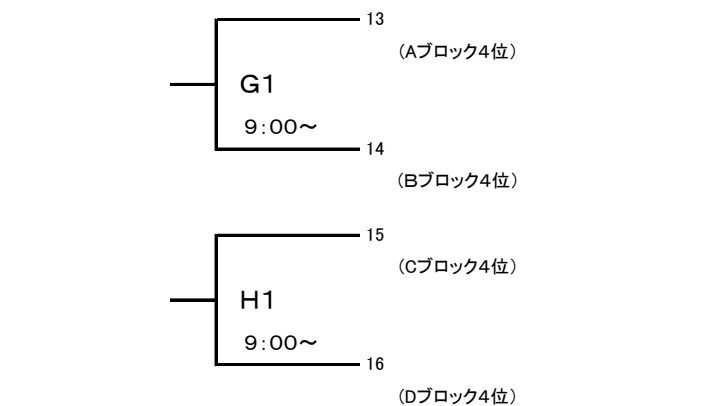

【会場】 A(左)・B(右)コート……津幡運動公園体育館
C(手前)・D(奥)コート……北陸大学体育館
E(手前)・F(奥)コート……北陸電力体育館
G(手前)・H(奥)コート……宇ノ気体育館