

**第50回 石川県高等学校新人選抜バスケットボール七尾大会  
(兼第54回 北信越高等学校新人バスケットボール選手権大会予選)**

**男子対戦表**

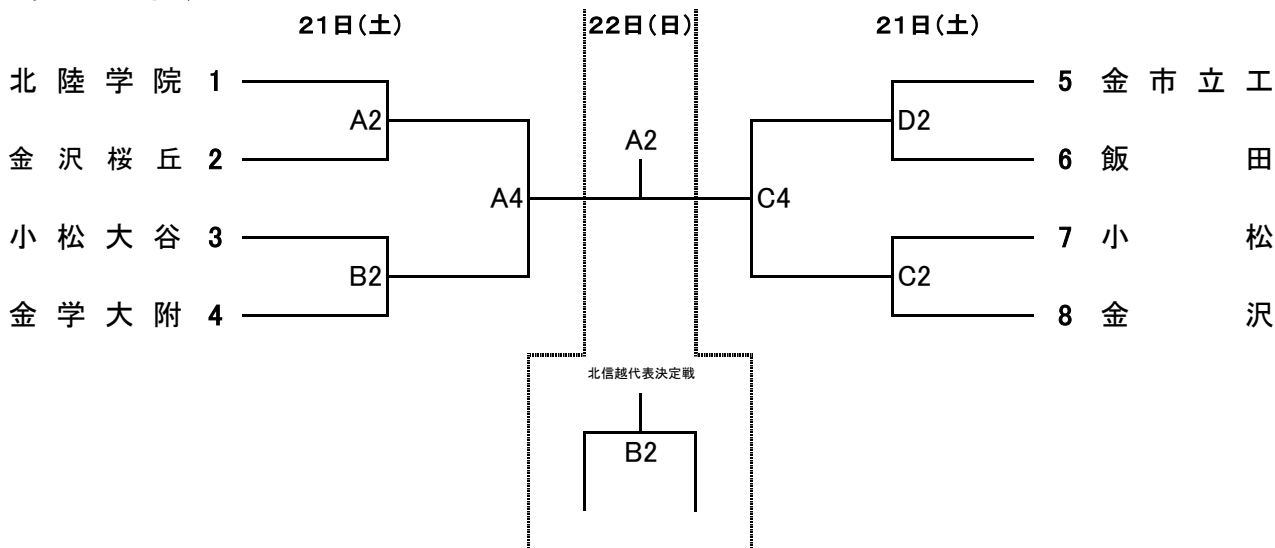

**女子対戦表**

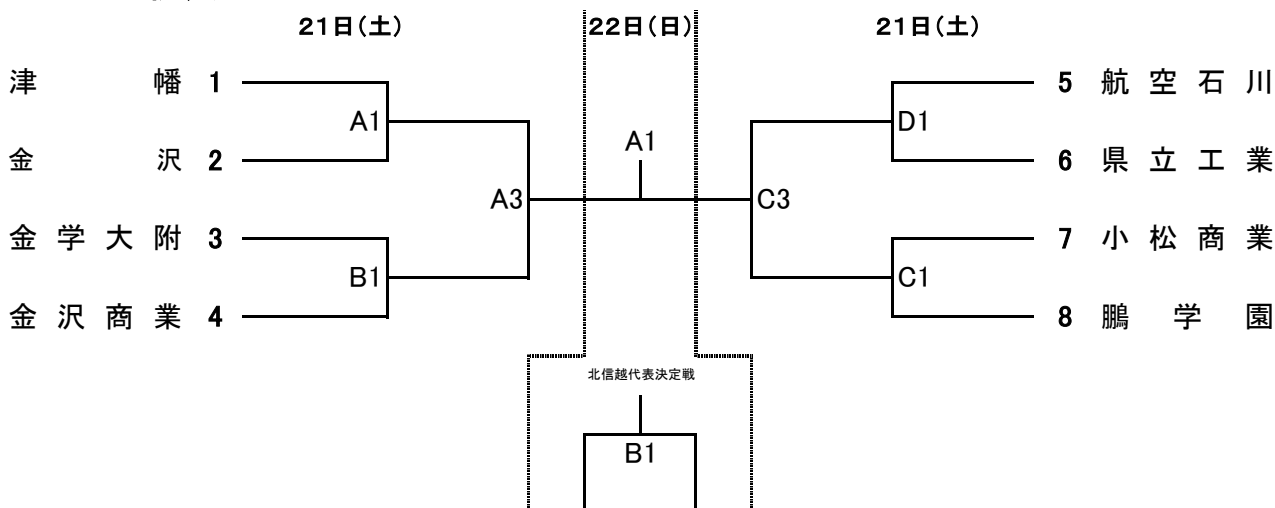

日程	会場	コート
1/21・22	七尾総合市民体育館	A・B
1/21	七尾市中島体育館	C・D

	21日(土)	22日(日)
第1試合	9:30	9:30
第2試合	11:30	11:30
第3試合	13:15	
第4試合	15:00	